

Trasmettitore di temperatura per canale a immersione / con attacco filettato, calibrabile, con diverse opzioni di configurazione e uscita attiva

TM 54

Strumento di base

Trasmettitore di temperatura calibrabile **THERMASGARD® TM 54** con otto range di misura configurabili e uscita continua, con testa di collegamento in alluminio (opzionale con **avvitamento cavo** o **connettore M12** secondo DIN EN 61076-2-101) e tubo di protezione dritto.

Uno strumento di base in quattro varianti grazie alla combinazione degli accessori, ad es. per applicazioni robuste con pozzetto a immersione separato in acciaio inox.

La sonda per canale serve per il rilevamento di temperature in fluidi liquidi o gassosi. Trova applicazione per es. in tubazioni, impianti di riscaldamento, serbatoi, stazioni compatte per teleriscaldamento, impianti di acqua calda e fredda, circuiti di olio e di lubrificazione, nella costruzione di macchine, apparecchi e impianti nonché in tutto l'ambito industriale.

La sonda è calibrata in fabbrica; a seconda delle specifiche condizioni ambientali, è possibile l'aggiustamento di precisione da parte di uno specialista.



DATI TECNICI

Alimentazione di tensione:	24 V AC / DC (± 10%) nella variante U 15...36 V DC nella variante I, a seconda del carico, ondulazione residua stabilizzata ± 0,3V
Carico:	R_a (Ohm) = $(U_b - 14 V) / 0,02 A$ nella variante I
Resistenza di carico:	$R_L > 5 k\Omega$ nella variante U
Potenza assorbita:	< 1,0 VA / 24 V AC / DC; < 0,55 VA / 24 V DC
Sensore:	Pt1000 (secondo DIN EN 60751, classe B) (Perfect Sensor Protection)
Range di misura:	diverse opzioni di configurazione con 8 range di misura configurabili vedi tabella (altri range di misura come opzione) $T_{max} = +150^\circ C$ con correzione punto zero manuale (± 10 K)
Precisione temperatura:	tipico ± 0,2 K a +25 °C
Uscita:	0 - 10 V o 4...20 mA
Tipo di comando:	collegamento a 2 o 3 conduttori
Collegamento elettrico:	0,2 - 1,5 mm ² , tramite morsetto push-in
Collegamento cavo:	TM 54 (standard) vite di pressione in metallo (M 20 x 1,5) TM 54-KV (opzionale) avvitamento cavo in ottone, nichelato (M 20 x 1,5; con scarico della trazione, intercambiabile, diametro interno 6 - 12 mm) TM 54-Q (opzionale) connettore M12 secondo DIN EN 61076-2-101 (maschio, 5 poli, codifica A)
Dimensioni:	vedi disegno quotato
Testa di collegamento:	Forma B, materiale alluminio, colore bianco alluminio (simile a RAL 9006), temperatura ambiente -30...+70 °C
Tubo di protezione:	acciaio inox, V4A (1.4571) Ø = 6 mm, lunghezza di installazione (EL) = 50 - 400 mm (vedere tabella)
Collegamento di processo:	con pozzetto a immersione o flangia di montaggio (accessori)
Umidità dell'aria consentita:	< 95 % u. r., aria senza condensa
Classe di protezione:	III (secondo EN 60 730)
Grado di protezione:	IP 54 (secondo EN 60 529) TM 54 IP 65 (secondo EN 60 529) TM 54-KV / TM 54-Q
Norme:	conformità CE secondo direttiva CEM 2014 / 30 / EU
ACCESSORI	(vedere tabella)
TH-MS / xx	Pozzetto a immersione in ottone nichelato / galvanizzato Ø = 8 mm, $T_{max} = +150^\circ C$, $p_{max} = 10$ bar
TH-VA / xx	Pozzetto a immersione in acciaio inox V4A (1.4571), Ø = 8 mm, $T_{max} = +600^\circ C$, $p_{max} = 40$ bar
TH-VA / xx / 90	Pozzetto a immersione in acciaio inox V4A (1.4571), con collo di estensione (90 mm), Ø = 8 mm, $T_{max} = +600^\circ C$, $p_{max} = 40$ bar
MF-06-M	Flangia di montaggio in metallo (acciaio zincato), Ø = 32 mm, Ø = 6,3 mm passatubo, $T_{max} = +700^\circ C$



S+S REGELTECHNIK

Thermasgard® TM 54

Trasmittitore di temperatura per canale a immersione / con attacco filettato, calibrabile, con diverse opzioni di configurazione e uscita attiva

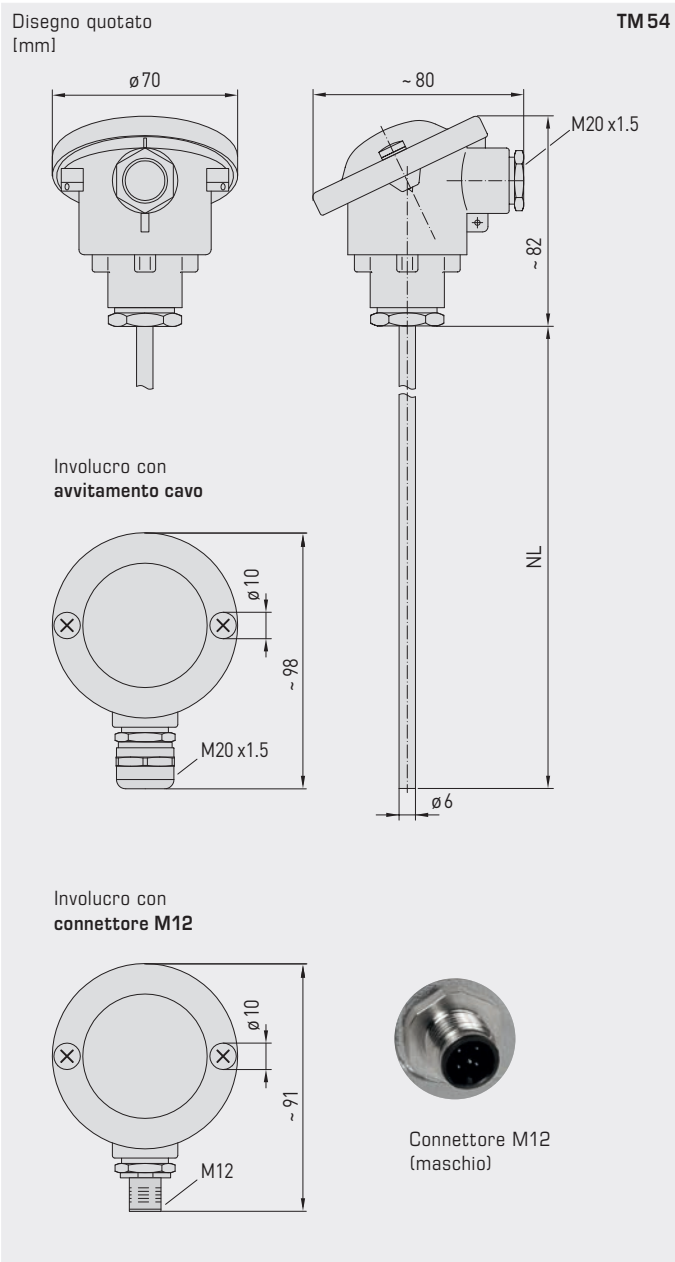

TM 54 standard (IP 54)



TM 54-KV con avvitamento cavo (IP 65)



TM 54-Q con connettore M12 (IP 65)



High-performance encapsulation against vibration, mechanical stress and humidity



Trasmettitore di temperatura per canale a immersione / con attacco filettato, calibrabile, con diverse opzioni di configurazione e uscita attiva

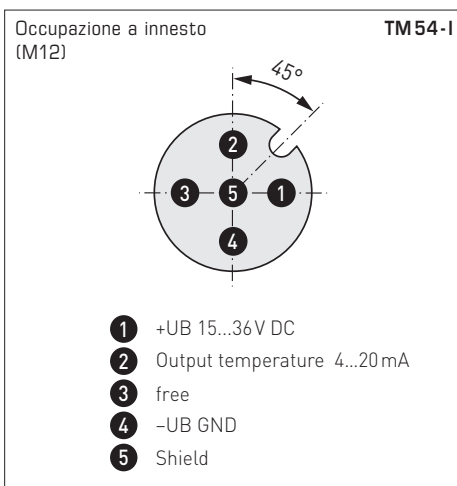
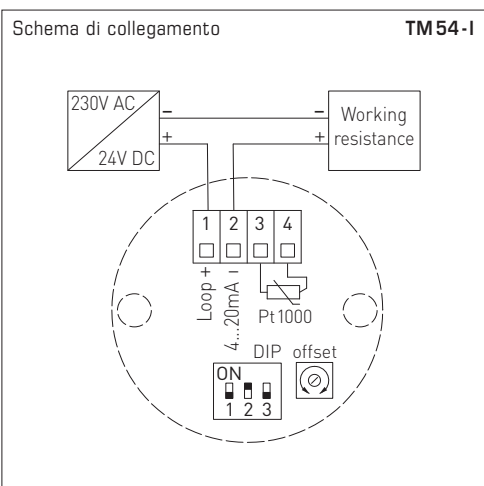
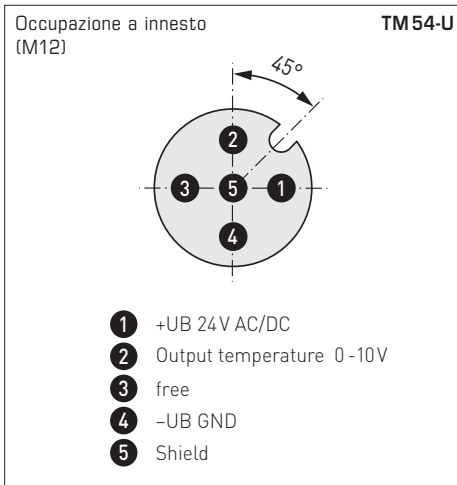
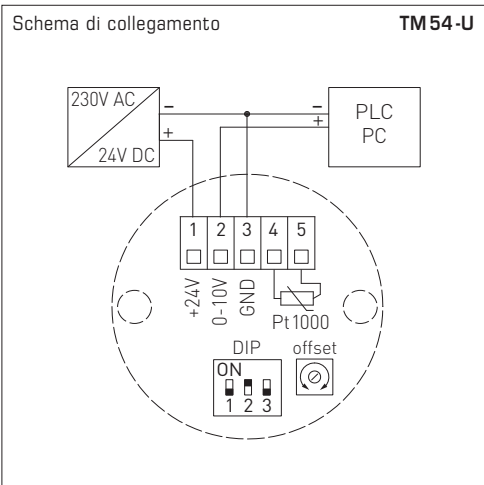

Range di misura (regolabili)	DIP 1	DIP 2	DIP 3
-20...+ 150 °C	ON	ON	ON
-50... + 50 °C	OFF	ON	ON
-20... + 80 °C	ON	OFF	ON
-30... + 60 °C	OFF	OFF	ON
0... + 40 °C	ON	ON	OFF
0... + 50 °C (default)	OFF	ON	OFF
0...+ 100 °C	ON	OFF	OFF
0...+ 150 °C	OFF	OFF	OFF





Trasmittitore di temperatura per canale a immersione / con attacco filettato,
calibrabile, con diverse opzioni di configurazione
e uscita attiva

THERMASGARD® TM 54		Trasmittitore di temperatura (Standard)			
Tipo/WG01	Uscita	Lunghezza di installazione (EL)	N. art. Uscita 0-10V	N. art. Uscita 4...20mA	Prezzo
TM 54-x	x = U / I		IP 54 , variante U	IP 54 , variante I	
TM54-x 50mm	0-10V / 4...20mA	50 mm	1101-7151-0019-910	1101-7152-0019-910	167,57 €
TM54-x 100mm	0-10V / 4...20mA	100 mm	1101-7151-0029-910	1101-7152-0029-910	171,51 €
TM54-x 150mm	0-10V / 4...20mA	150 mm	1101-7151-0039-910	1101-7152-0039-910	179,23 €
TM54-x 200mm	0-10V / 4...20mA	200 mm	1101-7151-0049-910	1101-7152-0049-910	181,68 €
TM54-x 250mm	0-10V / 4...20mA	250 mm	1101-7151-0059-910	1101-7152-0059-910	183,94 €
TM54-x 300mm	0-10V / 4...20mA	300 mm	1101-7151-0069-910	1101-7152-0069-910	185,82 €
TM54-x 350mm	0-10V / 4...20mA	350 mm	1101-7151-0079-910	1101-7152-0079-910	189,61 €
TM54-x 400mm	0-10V / 4...20mA	400 mm	1101-7151-0089-910	1101-7152-0089-910	200,17 €
 Variante di involucro:	 con vite di pressione (IP 54)				
Sovrapprezzo:	altri range di misura come opzione				28,03 €

THERMASGARD® TM 54 - KV		Trasmittitore di temperatura (con avvitamento cavo)			
Tipo/WG01	Uscita	Lunghezza di installazione (EL)	N. art. Uscita 0-10V	N. art. Uscita 4...20mA	Prezzo
TM 54-x KV	x = U / I		IP 65 , variante U	IP 65 , variante I	
TM54-x 50mm KV	0-10V / 4...20mA	50 mm	1101-7171-0019-910	1101-7172-0019-910	177,98 €
TM54-x 100mm KV	0-10V / 4...20mA	100 mm	1101-7171-0029-910	1101-7172-0029-910	181,92 €
TM54-x 150mm KV	0-10V / 4...20mA	150 mm	1101-7171-0039-910	1101-7172-0039-910	189,62 €
TM54-x 200mm KV	0-10V / 4...20mA	200 mm	1101-7171-0049-910	1101-7172-0049-910	192,08 €
TM54-x 250mm KV	0-10V / 4...20mA	250 mm	1101-7171-0059-910	1101-7172-0059-910	194,35 €
TM54-x 300mm KV	0-10V / 4...20mA	300 mm	1101-7171-0069-910	1101-7172-0069-910	196,26 €
TM54-x 350mm KV	0-10V / 4...20mA	350 mm	1101-7171-0079-910	1101-7172-0079-910	200,03 €
TM54-x 400mm KV	0-10V / 4...20mA	400 mm	1101-7171-0089-910	1101-7172-0089-910	210,57 €
 Variante di involucro "KV":	 con avvitamento cavo (IP 65)				
Sovrapprezzo:	altri range di misura come opzione				28,03 €

THERMASGARD® TM 54 - Q		Trasmittitore di temperatura (con connettore M12)				
Tipo/WG02	Uscita	Lunghezza di installazione (EL)	Q ●	N. art. Uscita 0-10V	N. art. Uscita 4...20mA	Prezzo
TM 54-x Q	x = U / I			IP 65 , variante U	IP 65 , variante I	
TM54-x 50mm Q	0-10V / 4...20mA	50 mm	●	2001-4111-1100-011	2001-4111-2100-011	213,82 €
TM54-x 100mm Q	0-10V / 4...20mA	100 mm	●	2001-4111-1100-021	2001-4111-2100-021	217,75 €
TM54-x 150mm Q	0-10V / 4...20mA	150 mm	●	2001-4111-1100-031	2001-4111-2100-031	225,48 €
TM54-x 200mm Q	0-10V / 4...20mA	200 mm	●	2001-4111-1100-041	2001-4111-2100-041	227,94 €
TM54-x 250mm Q	0-10V / 4...20mA	250 mm	●	2001-4111-1100-051	2001-4111-2100-051	230,21 €
TM54-x 300mm Q	0-10V / 4...20mA	300 mm	●	2001-4111-1100-061	2001-4111-2100-061	232,10 €
TM54-x 350mm Q	0-10V / 4...20mA	350 mm	●	2001-4111-1100-071	2001-4111-2100-071	235,88 €
TM54-x 400mm Q	0-10V / 4...20mA	400 mm	●	2001-4111-1100-081	2001-4111-2100-081	246,43 €
 Variante di involucro "Q":	 con connettore M12 (maschio, 5 poli, codifica A) (IP 65)					
Sovrapprezzo:	altri range di misura come opzione				28,03 €	

Trasmettitore di temperatura per canale a immersione / con attacco filettato, calibrabile, con diverse opzioni di configurazione e uscita attiva

Un apparecchio di base in quattro varianti...



TM54 + TH-MS/xx

Trasmettitori di temperatura a immersione / con attacco filettato con pozzetto a immersione in ottone nichelato / galvanizzato

TM54 + TH-VA/xx

Trasmettitori di temperatura a immersione / con attacco filettato con pozzetto a immersione in acciaio inox V4A

TM54 + TH-VA/xx/90

Trasmettitori di temperatura a immersione / con attacco filettato con pozzetto a immersione con collo di estensione in acciaio inox V4A

TM54 + MF-06-M

Sonda di temperatura per canale con flangia di montaggio in metallo

Disegno quotato TH-MS/xx

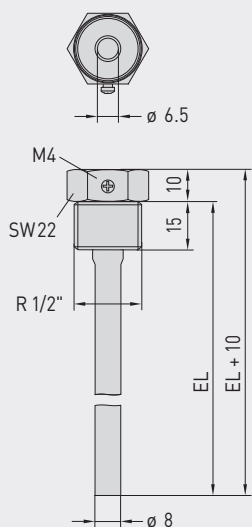

Disegno quotato TH-VA/xx

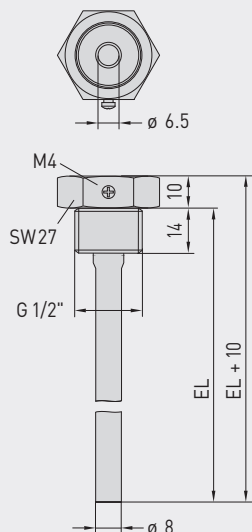

Disegno quotato TH-VA/xx/90

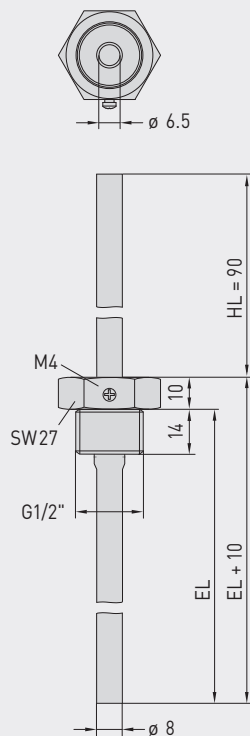

Disegno quotato MF-06-M

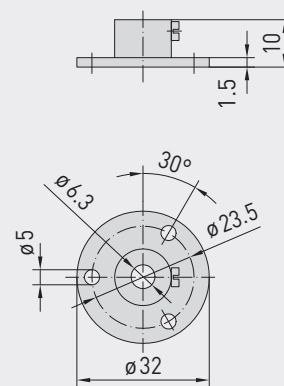



...grazie alla combinazione degli accessori:

**TH-MS/xx**

Pozzetto a immersione in ottone nichelato / galvanizzato, a tenuta filettata, conica, secondo DIN 10226

**TH-VA/xx**

Pozzetto a immersione in acciaio inox V4A, a tenuta piana, cilindrica, secondo DIN 228

**TH-VA/xx/90**

Pozzetto a immersione con collo di estensione in acciaio inox V4A, a tenuta piana, cilindrica, secondo DIN 228

**MF-06-M**

Flangia di montaggio in metallo

THERMASGARD® TH Pozzetto a immersione Ø 8 mm (Accessori)					
Tipo / WG01	p _{max} (statica)	T _{max}	Lunghezza di installazione (EL)	N. art.	Prezzo
TH-MS/xx	Ottone nichelato / galvanizzato			senza collo di estensione	
TH-MS 50MM	10 bar	+150 °C	50 mm	7100-0011-0010-001	10,27 €
TH-MS 100MM	10 bar	+150 °C	100 mm	7100-0011-0020-001	11,71 €
TH-MS 150MM	10 bar	+150 °C	150 mm	7100-0011-0030-001	12,36 €
TH-MS 200MM	10 bar	+150 °C	200 mm	7100-0011-0040-001	12,76 €
TH-MS 250MM	10 bar	+150 °C	250 mm	7100-0011-0050-001	14,77 €
TH-MS 300MM	10 bar	+150 °C	300 mm	7100-0011-0060-001	15,18 €
TH-MS 350MM	10 bar	+150 °C	350 mm	7100-0011-0070-001	15,31 €
TH-MS 400MM	10 bar	+150 °C	400 mm	7100-0011-0080-001	15,45 €
TH-VA/xx	Acciaio inox V4A (1.4571)			senza collo di estensione	
TH-VA 50MM	40 bar	+600 °C	50 mm	7100-0012-0010-001	22,38 €
TH-VA 100MM	40 bar	+600 °C	100 mm	7100-0012-0020-001	24,72 €
TH-VA 150MM	40 bar	+600 °C	150 mm	7100-0012-0030-001	26,56 €
TH-VA 200MM	40 bar	+600 °C	200 mm	7100-0012-0040-001	28,01 €
TH-VA 250MM	40 bar	+600 °C	250 mm	7100-0012-0050-001	34,81 €
TH-VA 300MM	40 bar	+600 °C	300 mm	7100-0012-0060-001	36,38 €
TH-VA 350MM	40 bar	+600 °C	350 mm	7100-0012-0070-001	36,63 €
TH-VA 400MM	40 bar	+600 °C	400 mm	7100-0012-0080-001	37,27 €
TH-VA/xx/90	Acciaio inox V4A (1.4571)			con collo di estensione (90mm)	
TH-VA 50/90MM	40 bar	+600 °C	50 mm	7100-0012-2010-001	32,04 €
TH-VA 100/90MM	40 bar	+600 °C	100 mm	7100-0012-2020-001	33,49 €
TH-VA 150/90MM	40 bar	+600 °C	150 mm	7100-0012-2030-001	35,13 €
TH-VA 200/90MM	40 bar	+600 °C	200 mm	7100-0012-2040-001	36,63 €
TH-VA 250/90MM	40 bar	+600 °C	250 mm	7100-0012-2050-001	38,38 €
TH-VA 300/90MM	40 bar	+600 °C	300 mm	7100-0012-2060-001	41,60 €
Avvertenza:	diametro interno dell'alloggiamento 6,5 mm Per ulteriori informazioni vedere l'ultimo capitolo!				
Flangia di montaggio (Accessori)					
Tipo / WG01		T _{max}		N. art.	Prezzo
MF					
MF-06-M	Flangia di montaggio in metallo (acciaio zincato) Ø 32mm, passatubo Ø 6,3mm	+700 °C		7100-0030-5000-100	13,87 €
Avvertenza:	Per ulteriori informazioni vedere l'ultimo capitolo!				