

**Convertisseur de température à immerger,
à visser ou pour le montage en gaine, compatible Bluetooth,
avec raccordement EtherCATP**

Convertisseur de température interconnectable avec tube sonde THERMASGARD® **TM65 EtherCATP** avec connecteur M8 (codage EtherCATP), compatible Bluetooth, boîtier plastique résistant aux chocs avec vis de fermeture rapide, au choix avec/sans écran et bargraphe.

La sonde de mesure pour montage en gaine sert à mesurer la température dans les milieux liquides et gazeux. Pour les milieux agressifs, utiliser les doigts de gants en acier inox. Elle s'utilise en chaufferie, dans les gaines de ventilation et de climatisation, les conduites, les réservoirs, les stations compactes de chauffage à distance, les installations d'alimentation en eau chaude et froide, les systèmes de circuit d'huile et de graissage, la construction de machines et d'installations, ainsi que pour tout le secteur industriel. La sonde est calibrée en usine.

Convertisseur de mesure compatible EtherCATP pour les applications industrielles exigeant une fiabilité maximale : Intégration simple au niveau de l'API via le fichier de configuration (fichier ESI) de l'appareil, avec possibilités de diagnostic (telles que des compteurs d'erreurs de communication), options de réglage avancées, consultation des données de l'historique (min./max.) et détermination de l'intervalle de maintenance du capteur. En option avec grand écran éclairé (à trois lignes, programmable individuellement en technologie 7 segments et en matrice de points) et bargraphe (à sept lignes, LED librement configurables) pour l'affichage graphique, par ex. comme indicateur à LED.

TM65 - EtherCATP



Raccordement par câble EtherCATP et affichage d'état à LED

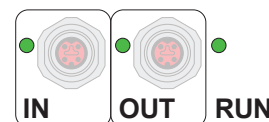

CARACTÉRISTIQUES TECHNIQUES

Alimentation en tension :	24 V CC via EtherCATP (U ₃)
Puissance absorbée :	< 3 W
Protocole de bus :	EtherCAT
Technologie radio :	Bluetooth (LE)
Capteur :	Pt1000, DIN EN 60751, classe B (Perfect Sensor Protection)
Plage de mesure :	-50...+150 °C
Précision température :	typique ±0,2K à +25 °C
Fluide :	air propre et gaz non agressifs, non inflammables ; liquides, en fonction du doigt de gant sélectionné (accessoire)
Tube de protection :	acier inoxydable, V4A (1.4571), Ø = 6 mm, longueur de montage (L _m) = 50-400 mm (voir tableau)
Boîtier :	plastique, résistant aux UV, matière polyamide, renforcé de billes de verre à 30 %, avec vis de fermeture rapide (association fente/fente en croix), coloris blanc signalisation (similaire à RAL 9016), le couvercle de l'écran est transparent !
Dimensions du boîtier :	126 x 90 x 50 mm (Tyr2)
Raccordement de câble :	connecteur M8 , codage EtherCATP
Température ambiante :	convertisseur de mesure -30...+70 °C
Humidité de l'air admissible :	< 95 % h.r., air sans condensation
Classe de protection :	III (selon EN 60 730)
Type de protection :	IP 54 (selon EN 60 529) monté
Normes :	conformité CE, selon la directive « CEM » 2014 / 30 / EU, selon RED 2014 / 53 / EU
Équipement :	écran avec éclairage , à trois lignes, programmable, découpe env. 51x29 mm (lxH), pour l'affichage de la température réelle ou d'un paramètre au choix. Bargraphe , à sept lignes, LED configurables individuellement, pour l'affichage de la valeur de mesure en graphique.
ACCESSOIRES	voir tableau

EtherCATP Affichage d'état à LED

1. LED	« IN »
éteinte	Aucune connexion avec le module EtherCAT précédent
éclairée	LINK : connexion avec le module EtherCAT précédent
clignote	ACT : communication avec le module EtherCAT précédent
2. LED	« OUT »
éteinte	Aucune connexion avec le module EtherCAT suivant
éclairée	LINK : connexion avec le module EtherCAT suivant
clignote	ACT : communication avec le module EtherCAT suivant
3. LED	« RUN »
éteinte	Le module EtherCAT a le statut « Init »
clignote rapidement	Le module EtherCAT a le statut « Pre-Operational »
clignote lentement	Le module EtherCAT a le statut « Safe-Operational »
éclairée	Le module EtherCAT a le statut « Operational »

Les LED d'état se trouvent à côté du raccordement par câble.

Affichage de l'écran des valeurs de mesure **xx-ECATP Tyr 2**

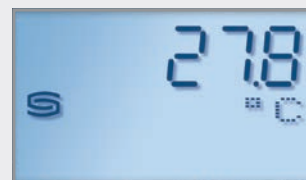

Température

Affichage de l'écran programmable **xx-ECATP Tyr 2**

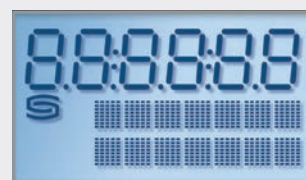



S+S REGELTECHNIK

THERMASGARD® TM65 - EtherCAT P

Convertisseur de température à immerger,
à visser ou pour le montage en gaine, compatible Bluetooth,
avec raccordement EtherCAT P

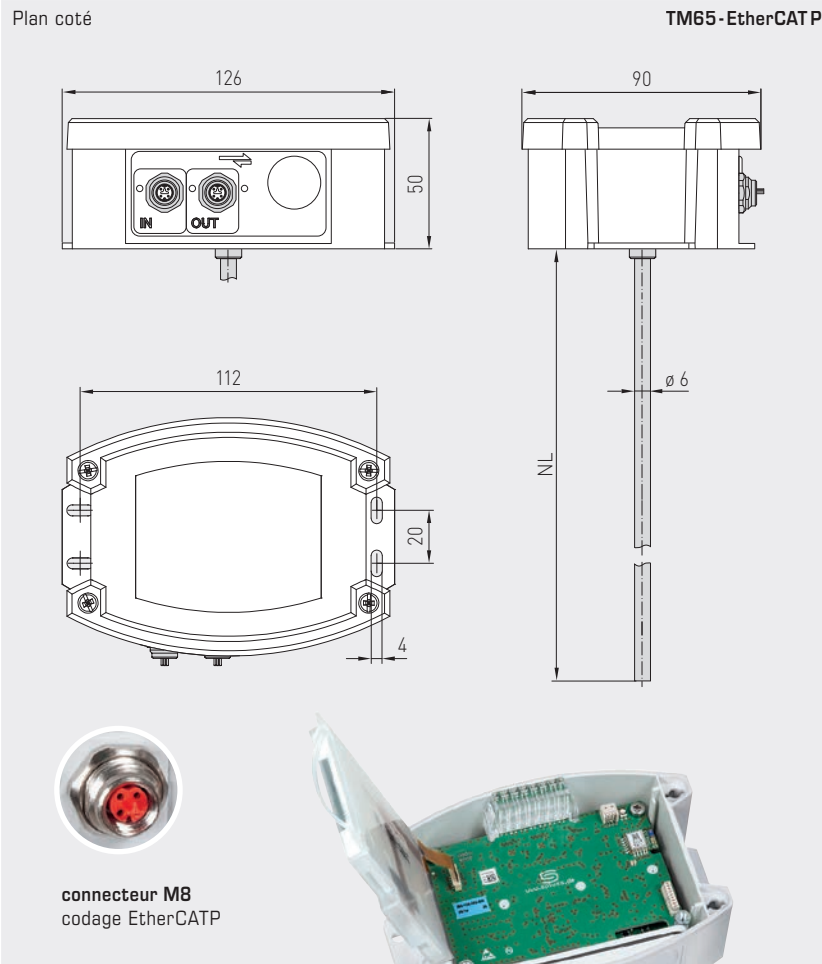

TM65-EtherCAT P
avec écran et bargraphe



High-performance encapsulation against
vibration, mechanical stress and humidity

PS-PROTECTION
PERFECT SENSOR PROTECTION

Type / WG02	plage de mesure température	sortie	longueur de montage (EL)	affichage bargraphe	référence	prix
TM65-ECATP xx						
TM65-ECATP 50mm	-50...+150 °C	EtherCAT P	50 mm		2001-4201-9100-011	377,29 €
TM65-ECATP 50mm LCD				<input type="checkbox"/> <input checked="" type="checkbox"/>	2001-4202-9100-011	428,34 €
TM65-ECATP 100mm	-50...+150 °C	EtherCAT P	100 mm		2001-4201-9100-021	377,76 €
TM65-ECATP 100mm LCD				<input type="checkbox"/> <input checked="" type="checkbox"/>	2001-4202-9100-021	428,81 €
TM65-ECATP 150mm	-50...+150 °C	EtherCAT P	150 mm		2001-4201-9100-031	378,28 €
TM65-ECATP 150mm LCD				<input type="checkbox"/> <input checked="" type="checkbox"/>	2001-4202-9100-031	429,29 €
TM65-ECATP 200mm	-50...+150 °C	EtherCAT P	200 mm		2001-4201-9100-041	378,74 €
TM65-ECATP 200mm LCD				<input type="checkbox"/> <input checked="" type="checkbox"/>	2001-4202-9100-041	429,78 €
TM65-ECATP 250mm	-50...+150 °C	EtherCAT P	250 mm		2001-4201-9100-051	379,20 €
TM65-ECATP 250mm LCD				<input type="checkbox"/> <input checked="" type="checkbox"/>	2001-4202-9100-051	430,24 €
TM65-ECATP 300mm	-50...+150 °C	EtherCAT P	300 mm		2001-4201-9100-061	379,69 €
TM65-ECATP 300mm LCD				<input type="checkbox"/> <input checked="" type="checkbox"/>	2001-4202-9100-061	430,72 €
TM65-ECATP 400mm	-50...+150 °C	EtherCAT P	400 mm		2001-4201-9100-081	380,17 €
TM65-ECATP 400mm LCD				<input type="checkbox"/> <input checked="" type="checkbox"/>	2001-4202-9100-081	431,19 €

Remarque : raccordement par câble avec connecteur M8 (codage EtherCAT P)

Convertisseur de température à immerger,
à visser ou pour le montage en gaine, compatible Bluetooth,
avec raccordement EtherCATP

Une unité de base disponible en quatre variantes...



**TM65-ECATP +
TH - MS /xx**

Sonde de température
à plongeur / à visser,
avec doigt de gant en
laiton nickelé / galvanisé

**TM65-ECATP +
TH - VA /xx**

Sonde de température
à plongeur / à visser,
avec doigt de gant
en acier inox V4A

**TM65-ECATP +
TH - VA /xx/90**

Sonde de température à plongeur /
à visser, avec doigt de gant
avec tube prolongateur
en acier inox V4A

**TM65-ECATP +
MF-06 - K**

Sonde de température
pour montage en gaine,
avec bride de montage
en matière plastique

Plan coté
TH - MS /xx

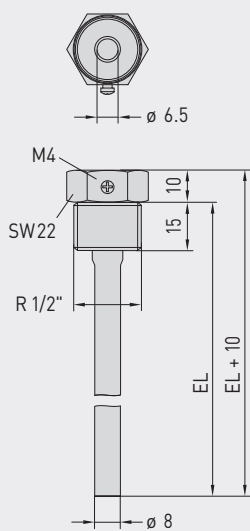

Plan coté
TH - VA /xx

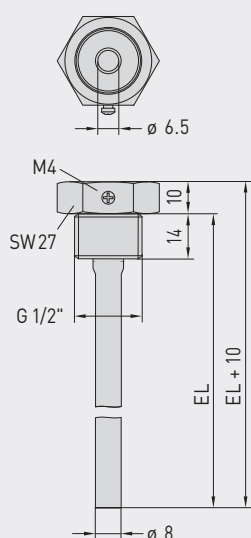

Plan coté
TH - VA /xx/90

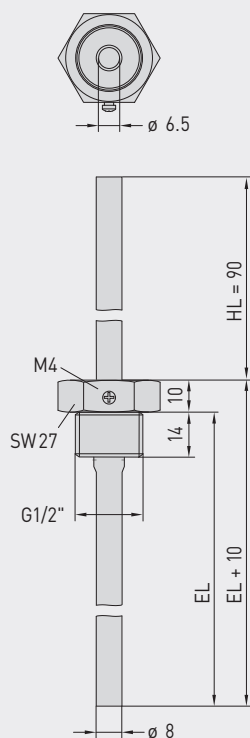

Plan coté
MF-06 - K

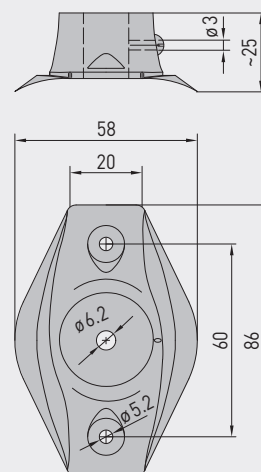



S+S REGELTECHNIK

THERMASGARD® TM65-EtherCAT P

Convertisseur de température à immerger,
à visser ou pour le montage en gaine, compatible Bluetooth,
avec raccordement EtherCAT P

... grâce à la combinaison d'accessoires :



TH - MS /xx

Doigt de gant en laiton nickelé / galvanisé, avec joint de filetage, conique, selon DIN 10226



TH - VA /xx

Doigt de gant en acier inox V4A, avec joint plat, cylindrique, selon DIN 228



TH - VA /xx /90

Doigt de gant avec tube prolongateur acier inox V4A, avec joint plat, cylindrique, selon DIN 228



MF - 06 - K

Bride de montage en matière plastique

THERMASGARD® TH Doigt de gant, Ø 8 mm (Accessoires)					
Type / WG01	p _{max} (statique)	T _{max}	longueur de montage (EL)	référence	prix
TH - MS /xx		laiton nickelé / galvanisé		sans tube prolongateur	
TH-MS 50MM	10 bar	+150 °C	50 mm	7100-0011-0010-001	10,27 €
TH-MS 100MM	10 bar	+150 °C	100 mm	7100-0011-0020-001	11,71 €
TH-MS 150MM	10 bar	+150 °C	150 mm	7100-0011-0030-001	12,36 €
TH-MS 200MM	10 bar	+150 °C	200 mm	7100-0011-0040-001	12,76 €
TH-MS 250MM	10 bar	+150 °C	250 mm	7100-0011-0050-001	14,77 €
TH-MS 300MM	10 bar	+150 °C	300 mm	7100-0011-0060-001	15,18 €
TH-MS 350MM	10 bar	+150 °C	350 mm	7100-0011-0070-001	15,31 €
TH-MS 400MM	10 bar	+150 °C	400 mm	7100-0011-0080-001	15,45 €
TH - VA /xx		acier inox V4A (1.4571)		sans tube prolongateur	
TH-VA 50MM	40 bar	+600 °C	50 mm	7100-0012-0010-001	22,38 €
TH-VA 100MM	40 bar	+600 °C	100 mm	7100-0012-0020-001	24,72 €
TH-VA 150MM	40 bar	+600 °C	150 mm	7100-0012-0030-001	26,56 €
TH-VA 200MM	40 bar	+600 °C	200 mm	7100-0012-0040-001	28,01 €
TH-VA 250MM	40 bar	+600 °C	250 mm	7100-0012-0050-001	34,81 €
TH-VA 300MM	40 bar	+600 °C	300 mm	7100-0012-0060-001	36,38 €
TH-VA 350MM	40 bar	+600 °C	350 mm	7100-0012-0070-001	36,63 €
TH-VA 400MM	40 bar	+600 °C	400 mm	7100-0012-0080-001	37,27 €
TH - VA /xx / 90		acier inox V4A (1.4571)		avec tube prolongateur (90mm)	
TH-VA 50/90MM	40 bar	+600 °C	50 mm	7100-0012-2010-001	32,04 €
TH-VA 100/90MM	40 bar	+600 °C	100 mm	7100-0012-2020-001	33,49 €
TH-VA 150/90MM	40 bar	+600 °C	150 mm	7100-0012-2030-001	35,13 €
TH-VA 200/90MM	40 bar	+600 °C	200 mm	7100-0012-2040-001	36,63 €
TH-VA 250/90MM	40 bar	+600 °C	250 mm	7100-0012-2050-001	38,38 €
TH-VA 300/90MM	40 bar	+600 °C	300 mm	7100-0012-2060-001	41,60 €
Remarque : diamètre intérieur d'insertion 6,5 mm Pour d'autres informations, voir le dernier chapitre !					
Bride de montage (Accessoires)					
Type / WG01				référence	prix
MF xx					
MF-06-K	bride de montage en matière plastique, 56,8x84,3 mm, Ø 6,2 mm traversée du tube, T _{max} +100°C			7100-0030-1000-000	6,75 €
Remarque : Pour d'autres informations, voir le dernier chapitre !					