

Погружной / ввинчиваемый / каналный измерительный преобразователь температуры, с поддержкой технологий Bluetooth и EtherCAT P

Подсоединяемый к сети измерительный преобразователь температуры с трубкой для датчика THERMASGARD® TM65-EtherCAT P, с разъемом M8 (кодировка для EtherCAT P), с поддержкой технологии Bluetooth, в ударопрочном пластиковом корпусе с быстрозаворачиваемыми винтами, на выбор с дисплеем и линейным индикатором или без них.

Канальный датчик измеряет температуру жидких или газообразных сред. Для агрессивных сред использовать погружные гильзы из нержавеющей стали. Используется в отопительных системах, каналах систем вентиляции и кондиционирования воздуха, трубопроводах, коллекторах, теплоцентралях, системах горячего и холодного водоснабжения, системах циркуляции масла и смазочных веществ, машиностроении и производстве промышленного оборудования, а также в промышленности в целом. Датчик откалиброван на заводе.

Сверхнадежный, поддерживающий технологию EtherCAT P измерительный преобразователь для промышленности: с простым подсоединением к ПЛК с помощью файла конфигурации ESI в устройстве, с функциями диагностики (например, счетчик ошибок обмена данными), расширенными возможностями настройки, просмотром истории (мин./макс. значения) и определением интервалов технического обслуживания датчика. В качестве опции с большим подсвечиваемым дисплеем (трехстрочный, можно индивидуально настроить индикацию как в 7-сегментном поле, так и в поле с точечной матрицей) и линейным индикатором (семь настраиваемых светодиодов) для графического отображения, например, в виде светофорного индикатора.

TM65-EtherCAT P



ТЕХНИЧЕСКИЕ ДАННЫЕ

Напряжение питания:	24 В пост. тока через EtherCAT P (U _S)
Потребляемая мощность:	< 3 Вт
Протокол шины:	EtherCAT
Беспроводная технология:	Bluetooth (LE)
Чувствительный элемент:	Pt1000, DIN EN 60751, класс Б (Perfect Sensor Protection)
Диапазон измерения:	-50...+150 °C
Точность (температура):	обычно ± 0,2K при +25 °C
Среда:	чистый воздух и неагрессивные, негорючие газы; жидкости: зависит от выбранной погружной гильзы (принадлежности)
Защитная трубка:	нержавеющая сталь, V4A (1.4571), Ø 6 мм, установочная длина (EL) = 50–400 мм (см. таблицу)
Корпус:	пластик, устойчивый к ультрафиолетовому излучению, полиамид, 30 % усиление стеклянными шариками, с быстрозаворачиваемыми винтами (комбинация шлиц/крестовый шлиц), цвет — транспортный белый (аналогичен RAL 9016), крышка дисплея прозрачная!
Размеры корпуса:	126 x 90 x 50 мм (Tyr 2)
Подсоединение кабеля:	разъем M8 , с кодировкой для EtherCAT P
Температура окруж. среды:	измерительный преобразователь: -30...+70 °C
Доп. влажность воздуха:	< 95 %, без конденсата
Класс защиты:	III (согласно стандарту EN 60 730)
Степень защиты:	IP 54 (согласно EN 60 529) в смонтированном состоянии
Нормы:	соответствие нормам ЕС, согласно директиве 2014 / 30 / EU «Электромагнитная совместимость», директиве о радио- и телекоммуникационном оборудовании 2014 / 53 / EU
Комплектация:	дисплей с подсветкой , трехстрочный, программируемый, вырез ок. 51 × 29 мм (Ш × В), для индикации измеренной температуры или индивидуально программируемого значения. Линейный индикатор , семь настраиваемых светодиодов, для графического отображения измеренного значения.
ПРИНАДЛЕЖНОСТИ	см. таблицу

EtherCAT P	Светодиодный индикатор состояния
1-й СВЕТОДИОД	IN
Не горит	Отсутствует соединение с предшествующим модулем EtherCAT
Горит	LINK: выполняется соединение с предшествующим модулем EtherCAT
Мигает	ACT: обмен данными с предшествующим модулем EtherCAT
2-й СВЕТОДИОД	OUT
Не горит	Отсутствует соединение с последующим модулем EtherCAT
Горит	LINK: выполняется соединение с последующим модулем EtherCAT
Мигает	ACT: обмен данными с последующим модулем EtherCAT
3-й СВЕТОДИОД	RUN
Не горит	Модуль EtherCAT в состоянии «Init»
Мигает быстро	Модуль EtherCAT в состоянии «Pre-Operational»
Мигает медленно	Модуль EtherCAT в состоянии «Safe-Operational»
Горит	Модуль EtherCAT в состоянии «Operational»
Светодиодные индикаторы состояния находятся возле кабельных соединений.	



EtherCAT P
Кабельное соединение и светодиодный индикатор состояния

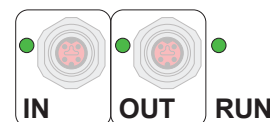

Индикация на дисплее измеренного значения **xx-ECATP Tyr 2**

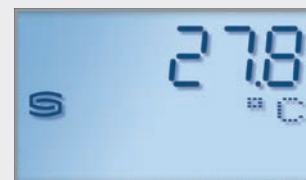

Температура

Программируемая индикация на дисплее **xx-ECATP Tyr 2**

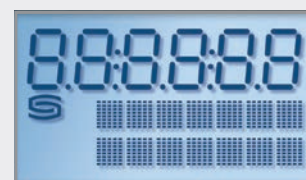



S+S REGELTECHNIK

THERMASGARD® TM65 - EtherCAT P

Погружной / винчиваемый / каналный измерительный преобразователь температуры, с поддержкой технологий Bluetooth и EtherCAT P

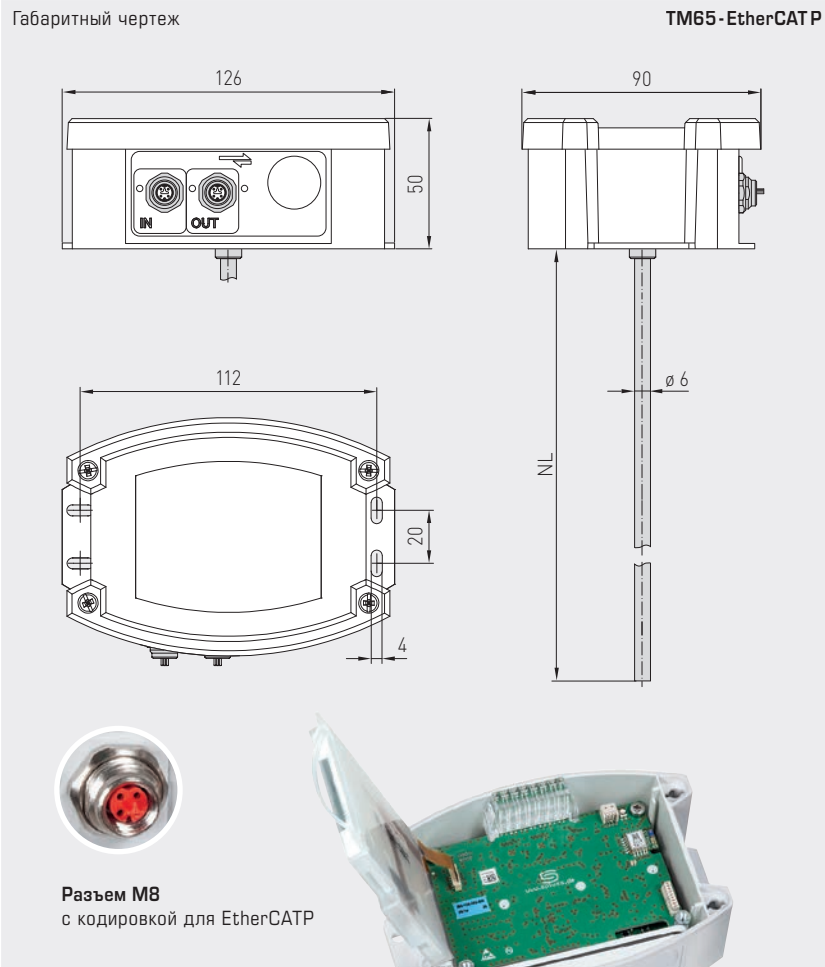

High-performance encapsulation against vibration, mechanical stress and humidity

PS-PROTECTION
PERFECT SENSOR PROTECTION

THERMASGARD® Измерительный преобразователь температуры (базовый прибор), с поддержкой технологии EtherCAT P

Тип / WG02	Диапазон измерения температура	Чувств. элемент	Установочная длина (EL)	Линейный индикатор Дисплей	Арт. №
TM65-ECATP xx					
TM65-ECATP 50mm	-50...+150 °C	EtherCAT P	50 мм		2001-4201-9100-011
TM65-ECATP 50mm LCD				<input type="checkbox"/> <input checked="" type="checkbox"/>	2001-4202-9100-011
TM65-ECATP 100mm	-50...+150 °C	EtherCAT P	100 мм		2001-4201-9100-021
TM65-ECATP 100mm LCD				<input type="checkbox"/> <input checked="" type="checkbox"/>	2001-4202-9100-021
TM65-ECATP 150mm	-50...+150 °C	EtherCAT P	150 мм		2001-4201-9100-031
TM65-ECATP 150mm LCD				<input type="checkbox"/> <input checked="" type="checkbox"/>	2001-4202-9100-031
TM65-ECATP 200mm	-50...+150 °C	EtherCAT P	200 мм		2001-4201-9100-041
TM65-ECATP 200mm LCD				<input type="checkbox"/> <input checked="" type="checkbox"/>	2001-4202-9100-041
TM65-ECATP 250mm	-50...+150 °C	EtherCAT P	250 мм		2001-4201-9100-051
TM65-ECATP 250mm LCD				<input type="checkbox"/> <input checked="" type="checkbox"/>	2001-4202-9100-051
TM65-ECATP 300mm	-50...+150 °C	EtherCAT P	300 мм		2001-4201-9100-061
TM65-ECATP 300mm LCD				<input type="checkbox"/> <input checked="" type="checkbox"/>	2001-4202-9100-061
TM65-ECATP 400mm	-50...+150 °C	EtherCAT P	400 мм		2001-4201-9100-081
TM65-ECATP 400mm LCD				<input type="checkbox"/> <input checked="" type="checkbox"/>	2001-4202-9100-081

Примечание: кабельное соединение с разъемом M8 (с кодировкой для EtherCAT P)

Погружной / ввинчиваемый / канальный измерительный преобразователь температуры, с поддержкой технологий Bluetooth и EtherCAT P

Один базовый прибор в четырех исполнениях ...



TM65-ECATP + TH-MS/xx

Погружной / ввинчиваемый датчик температуры с погружной гильзой из никелированной латуни / оцинкованная

TM65-ECATP + TH-VA/xx

Погружной / ввинчиваемый датчик температуры с погружной гильзой из высококачественной стали V4A

TM65-ECATP + TH-VA/xx/90

Погружной / ввинчиваемый датчик температуры с погружной гильзой с горловиной из высококачественной стали V4A

TM65-ECATP + MF-06-K

Канальный датчик температуры с присоединительным фланцем из пластика

Габаритный чертёж TH-MS/xx

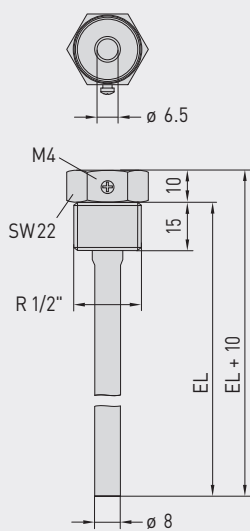

Габаритный чертёж TH-VA/xx

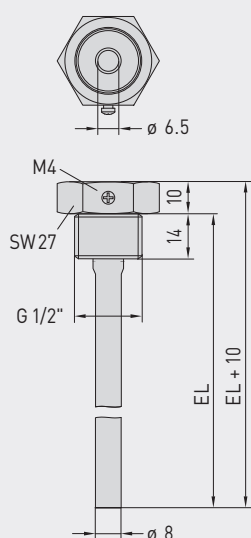

Габаритный чертёж TH-VA/xx/90

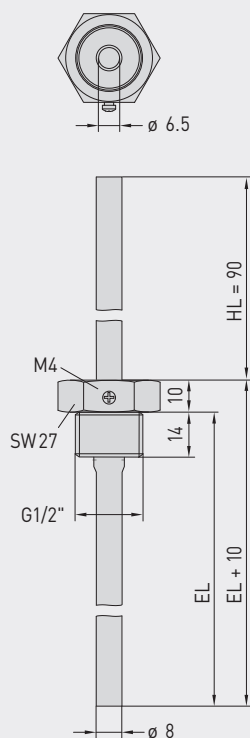

Габаритный чертёж MF-06-K

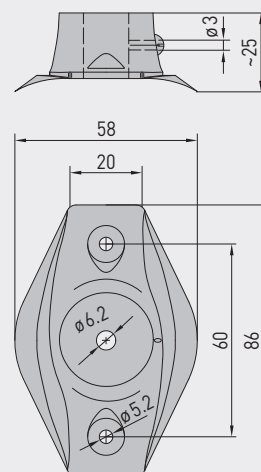



S+S REGELTECHNIK

THERMASGARD® TM65-EtherCAT P

Погружной / винчиваемый / каналный измерительный преобразователь температуры, с поддержкой технологий Bluetooth и EtherCAT P

...благодаря сочетанию с принадлежностями:



TH-MS/xx

Погружная гильза из никелированной латуни / оцинкованная, с уплотнением резьбы, конические, согласно DIN 10226



TH-VA/xx

Погружная гильза из высококачественной стали V4A, с плоским уплотнением, цилиндрическая, согласно DIN 228



TH-VA/xx/90

Погружная гильза с горловиной из высококачественной стали V4A, с плоским уплотнением, цилиндрическая, согласно DIN 228



MF-06-K

Присоединительный фланец из пластика

THERMASGARD® TH Погружная гильза Ø 8 мм (Принадлежности)				
Тип / WG01	p _{max} (статич.)	T _{max}	Установочная длина (EL)	Арт. №
TH-MS/xx	Никелированная латунь / оцинкованная			без горловины
TH-MS 50MM	10 бар	+150 °C	50 мм	7100-0011-0010-001
TH-MS 100MM	10 бар	+150 °C	100 мм	7100-0011-0020-001
TH-MS 150MM	10 бар	+150 °C	150 мм	7100-0011-0030-001
TH-MS 200MM	10 бар	+150 °C	200 мм	7100-0011-0040-001
TH-MS 250MM	10 бар	+150 °C	250 мм	7100-0011-0050-001
TH-MS 300MM	10 бар	+150 °C	300 мм	7100-0011-0060-001
TH-MS 350MM	10 бар	+150 °C	350 мм	7100-0011-0070-001
TH-MS 400MM	10 бар	+150 °C	400 мм	7100-0011-0080-001
TH-VA/xx	Высококач. сталь V4A (1.4571)			без горловины
TH-VA 50MM	40 бар	+600 °C	50 мм	7100-0012-0010-001
TH-VA 100MM	40 бар	+600 °C	100 мм	7100-0012-0020-001
TH-VA 150MM	40 бар	+600 °C	150 мм	7100-0012-0030-001
TH-VA 200MM	40 бар	+600 °C	200 мм	7100-0012-0040-001
TH-VA 250MM	40 бар	+600 °C	250 мм	7100-0012-0050-001
TH-VA 300MM	40 бар	+600 °C	300 мм	7100-0012-0060-001
TH-VA 350MM	40 бар	+600 °C	350 мм	7100-0012-0070-001
TH-VA 400MM	40 бар	+600 °C	400 мм	7100-0012-0080-001
TH-VA/xx/90	Высококач. сталь V4A (1.4571)			с горловиной (90 мм)
TH-VA 50/90MM	40 бар	+600 °C	50 мм	7100-0012-2010-001
TH-VA 100/90MM	40 бар	+600 °C	100 мм	7100-0012-2020-001
TH-VA 150/90MM	40 бар	+600 °C	150 мм	7100-0012-2030-001
TH-VA 200/90MM	40 бар	+600 °C	200 мм	7100-0012-2040-001
TH-VA 250/90MM	40 бар	+600 °C	250 мм	7100-0012-2050-001
TH-VA 300/90MM	40 бар	+600 °C	300 мм	7100-0012-2060-001
Примечание:	внутренний диаметр гнезда 6,5 мм подробная информация в последнем разделе!			
Монтажные принадлежности (Принадлежности)				
Тип / WG01				Арт. №
MF xx				
MF-06-K	Присоединительный фланец из пластика, 56,8 x 84,3 мм, проходное сечение трубы Ø 6,2 мм, T _{max} +100°C			7100-0030-1000-000
Примечание:	подробная информация в последнем разделе!			